

TIBET



**GAMME ÉCONOMIQUE
ÉTROITE :
PROFONDEUR 790 MM**

Look moderne
Etagère en verre de série
Évaporateur traité par cataphorèse

NIVEAU DE FABRICATION



NIVEAU DE PERSONNALISATION

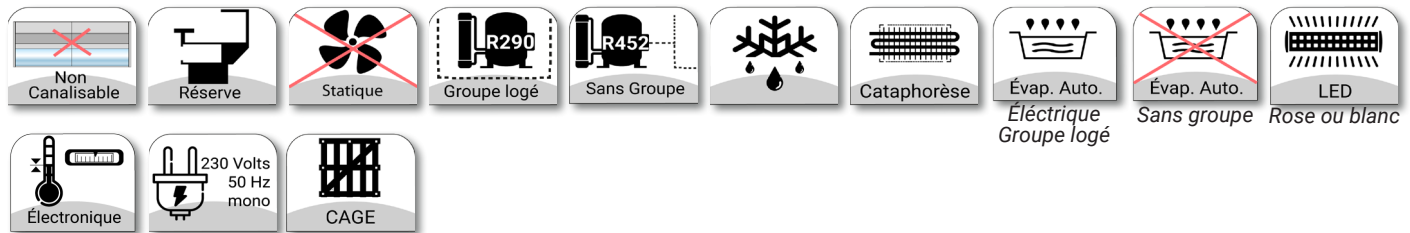
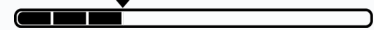

LONGUEURS DISPONIBLES 1000 / 1500 / 2000 / 2500 / 3000 mm

9 COULEURS

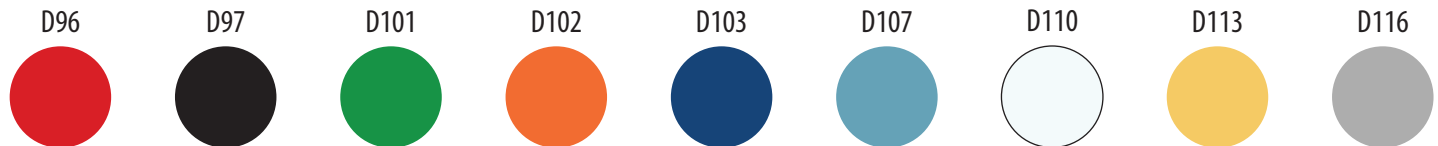

DESCRIPTIF STANDARD

Décor de façade suivant nuancier 9 couleurs (Autres en option ou nous consulter)
Décor bas (socle) coloris gris D116 (noir D97 en option)
Joue de finition ép. 40 mm, grise (noire en option)
Toutes pièces d'exposition en inox AISI 304
Intérieur de cuve en tôle plastifiée
Cordon chauffant antibuée
Tablette de travail 280 mm en granit Rosa Beta
Vitrage droit rabattable, vertical ou incliné
1 Etagère intermédiaire en verre non éclairée (2ème étagère en option)
Tablette de service (supérieure) 220 mm en verre
Superstructure vitrée à monter
Porte – papiers simple et accessoires en option

CARACTÉRISTIQUES TECHNIQUES

Température +4 / +6°C classe 3M2
Double évaporateur (avant et arrière) pour une meilleure répartition de la température



TIBET vitre verticale FROID STATIQUE						
Modèles	Longueur [mm]		Puissance Watts à -10°C	Nbre. de Portillons	Groupe logé	Sans groupe
	Avec joues	Sans joues			Code	Code
1000	1000	920	230	1	TIBE01	TIBE11
1500	1500	1420	355	1	TIBE02	TIBE12
2000	2000	1920	480	2	TIBE03	TIBE13
2500	2500	2420	605	2	TIBE04	TIBE14
3000	3000	2920	730	3	TIBE05	TIBE15

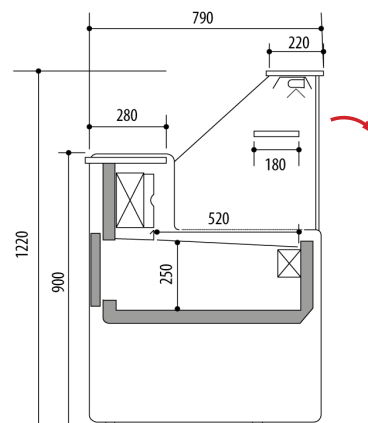

VITRE VERTICALE

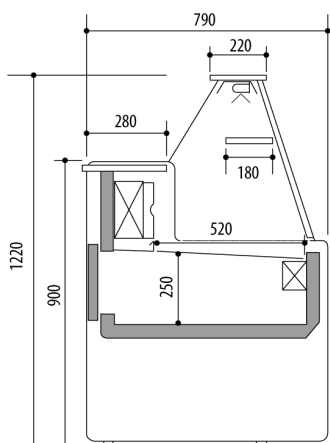

VITRE INCLINÉE

TIBET vitre inclinée FROID STATIQUE						
Modèles	Longueur [mm]		Puissance Watts à -10°C	Nbre. de Portillons	Groupe logé	Sans groupe
	Avec joues	Sans joues			Code	Code
1000	1000	920	230	1	TIBE21	TIBE31
1500	1500	1420	355	1	TIBE22	TIBE32
2000	2000	1920	480	2	TIBE23	TIBE33
2500	2500	2420	605	2	TIBE24	TIBE34
3000	3000	2920	730	3	TIBE25	TIBE35

OPTIONS ET ACCESSOIRES

Accessoires TIBET	Code
Joue noire (+ valeur sur standard gris)	TIBE002
Caisse PMR 700 mm avec joues et tiroir	TIBE020
Caisse 700 mm avec joues et tiroir	TIBE021
Caisse 1000 mm avec joues et tiroir	TIBE022
Séparation mobile basse en verre	TIBE051
Porte - papiers simple 650 x 100 x h. 200 mm	TIBE060
Planche de découpe polyéthylène	TIBE066
Porte - balance inox	TIBE070
Bac de vidange manuelle des condensats au lieu d'évaporation électrique (- value)	TIBE033

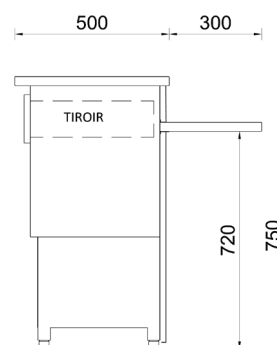

CAISSE PMR

Options par longueur TIBET	1000	1500	2000	2500	3000
	Code	Code	Code	Code	Code
Décor de façade spécial (voir nuancier)	TIBE100	TIBE101	TIBE102	TIBE103	TIBE104
Décor bas (socle) coloris noir	TIBE115	TIBE116	TIBE117	TIBE118	TIBE119
Plexiglas arrière coulissants	TIBE210	TIBE211	TIBE212	TIBE213	TIBE214
Eclairage de façade LED	TIBE460	TIBE461	TIBE462	TIBE463	TIBE464
Plan de travail en granit Noir absolu	TIBE600	TIBE601	TIBE602	TIBE603	TIBE604
Plan de travail en inox	TIBE610	TIBE611	TIBE612	TIBE613	TIBE614
2ème Etagère intermédiaire non éclairée	TIBE800	TIBE801	TIBE802	TIBE803	TIBE804
Tablette repose-sacs en aluminium, prof. 120 mm	TIBE180	TIBE181	TIBE182	TIBE183	TIBE184
Chassis avec 4 roulettes	TIBE245	TIBE246	TIBE247	TIBE248	TIBE249

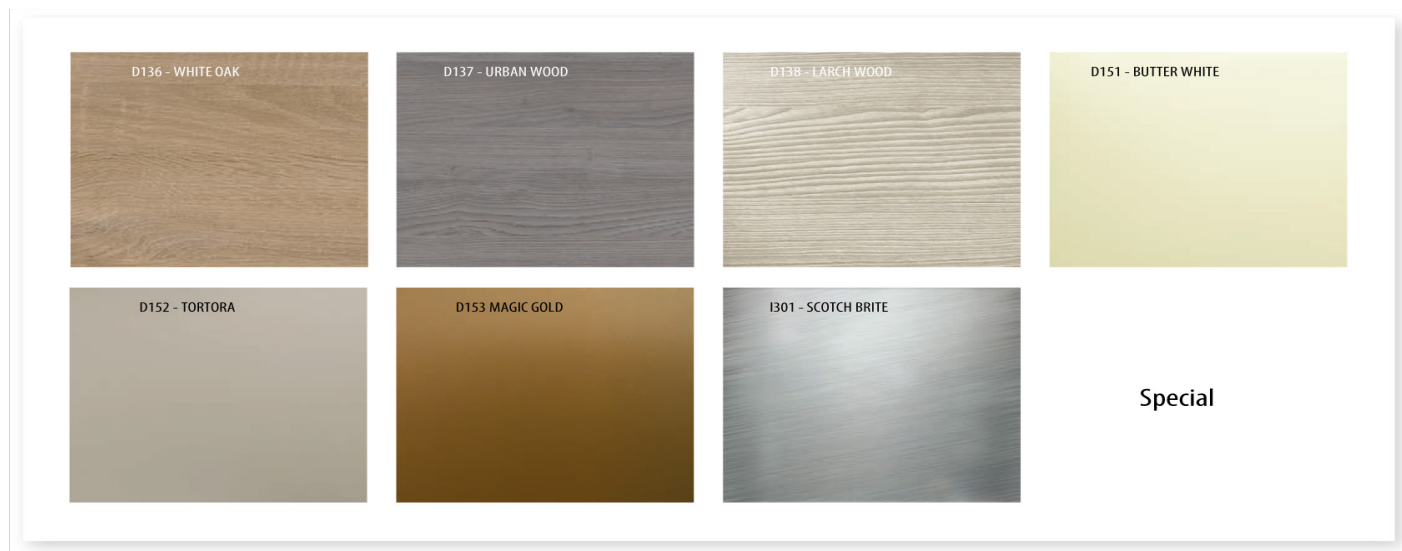
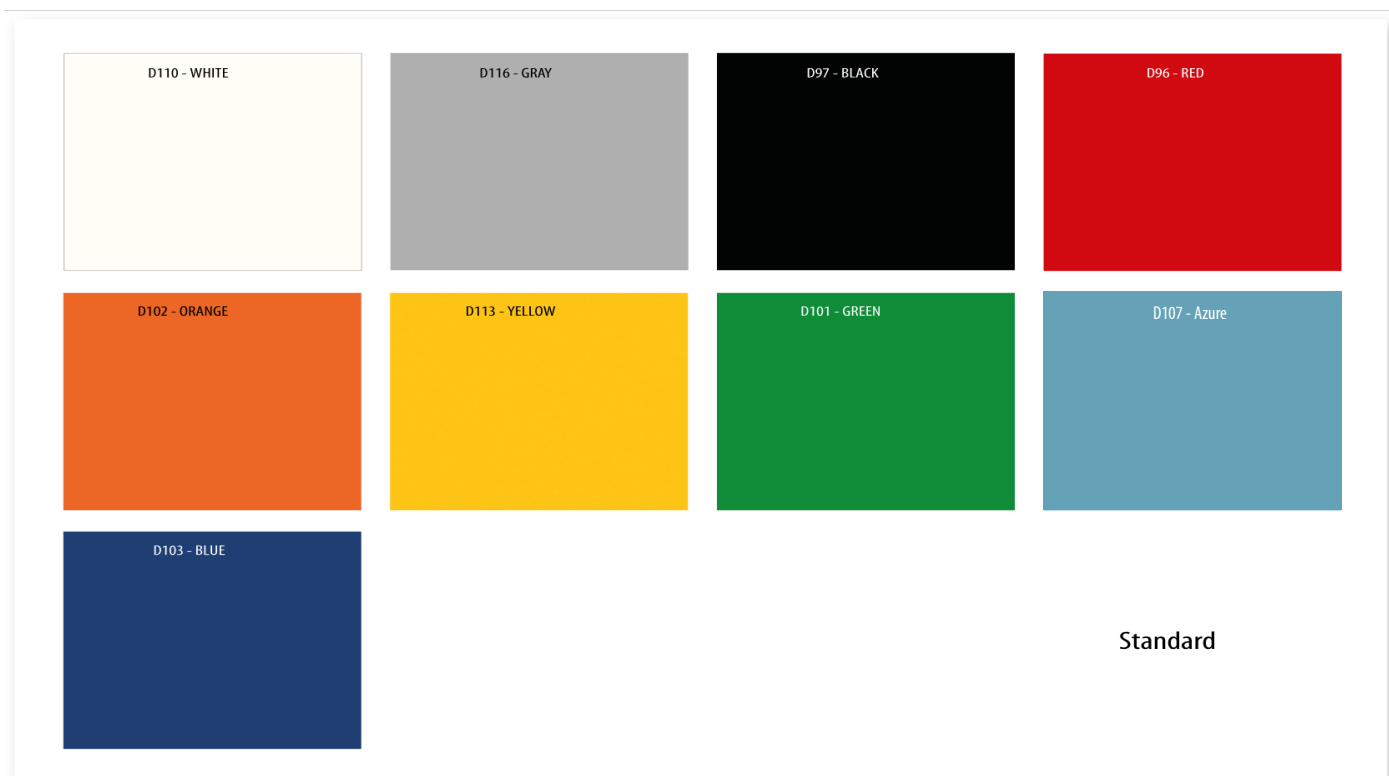



Longueur spéciale sur demande



Froid statique

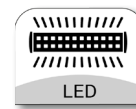

Éclairage LED

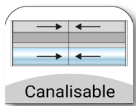

Meuble canalisable

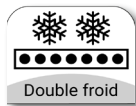

Double froid



Bain-Marie



Meuble non canalisable



Gaz R... Groupe logé

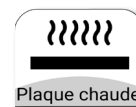

Plaque chaude

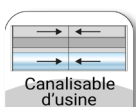

Meuble canalisable d'usine

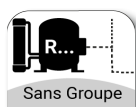

Gaz R... Groupe à distance

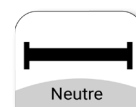

Neutre



Avec réserve réfrigérée



Dégivrage naturel



Régulation électronique avec affichage digital



Avec ou sans réserve réfrigérée



Dégivrage manuel



Régulation électronique avec thermomètre mécanique



Ventilation frontale anti-buée



Dégivrage électrique

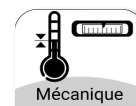

Régulation mécanique avec thermomètre mécanique



Cuve intérieur inox AISI ...



Dégivrage gaz chaud



Contôle de l'hygrométrie



Classification au feu Bd3d0



Évaporateur cataphorèse

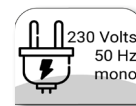

Alimentation 230 Volts / 50Hz / Mono



Froid ventilé



Évaporation automatique des condensats

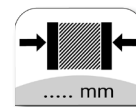

Épaisseur isolation ...mm



Froid ventilé avec vitesse de ventilation réglable



Sans évaporation des condensats

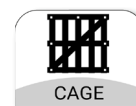

Cage bois