

PEGASO VT



**MURALE SUSPENDUE
VENTILÉ**

**CONSTRUCTION EN
INOX AISI 304
RIDEAU DE NUIT DE SÉRIE**

NIVEAU DE FABRICATION



NIVEAU DE PERSONNALISATION

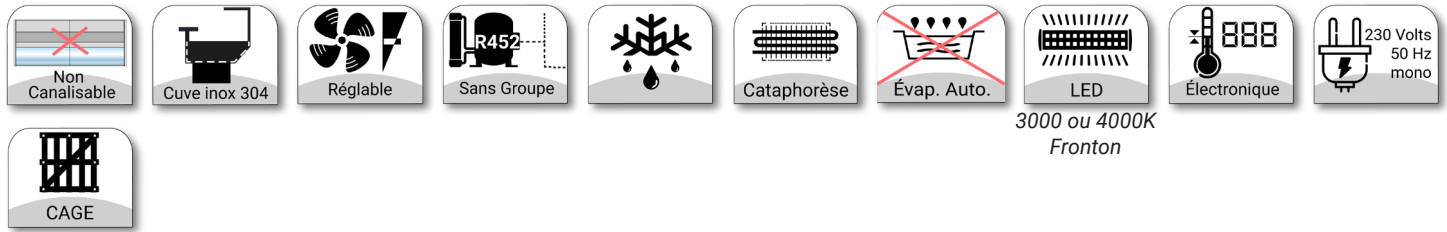

LONGUEURS DISPONIBLES 1000 / 1500 / 2000 / 2500 / 3000 mm

DESCRIPTIF STANDARD

- Intérieur et extérieur en acier inox AISI 304
- Joue pleine ép. 35 mm en inox AISI 304
- Rideau de nuit manuel de série
- Toutes pièces d'exposition en inox AISI 304
- Éclairage LED au fronton (LED spécial viande en option)
- 1 Étagère inox sans éclairage, réglables en hauteur

CARACTÉRISTIQUES TECHNIQUES

- Température +2 / +4°C classe 3M2
- Platines d'accrochage mural fournies

PEGASO VT - Froid Ventilé						
Modèles	Longueur [mm]		Puissance Watts à -10°C	Poids (kg)	Code	Éclairage LED «viande»
	Avec joues	Sans joues				Code
100	1070	1000	600	50	PEGA01	PEGA450
150	1570	1500	900	80	PEGA02	PEGA451
200	2070	2000	1200	115	PEGA03	PEGA452
250	2570	2500	1500	150	PEGA04	PEGA453
300	3070	3000	1800	180	PEGA05	PEGA454

Accessoires PEGASO VT		Code
Joue avec grand vitrage panoramique (plus - valeur pour une joue)		PEGA001
Barre à pendre L. 1000 mm pour modèle 100 ou 200 (en remplacement d'une étagère)		PEGA951
Barre à pendre L. 1500 mm pour modèle 150 ou 300 (en remplacement d'une étagère)		PEGA953

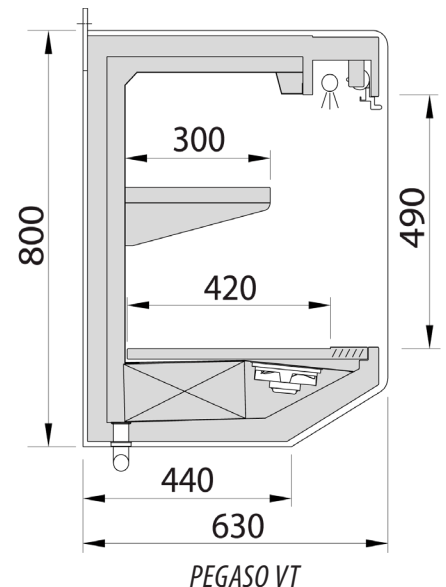



Longueur spéciale sur demande

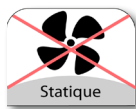

Froid statique

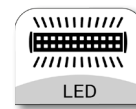

Éclairage LED

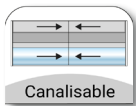

Meuble canalisable

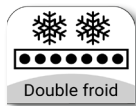

Double froid



Bain-Marie



Meuble non canalisable



Gaz R... Groupe logé

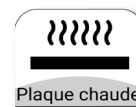

Plaque chaude

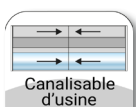

Meuble canalisable d'usine

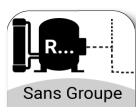

Gaz R... Groupe à distance

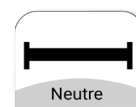

Neutre



Avec réserve réfrigérée



Dégivrage naturel



Régulation électronique avec affichage digital



Avec ou sans réserve réfrigérée



Dégivrage manuel



Régulation électronique avec thermomètre mécanique



Ventilation frontale anti-buée



Dégivrage électrique

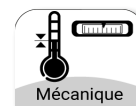

Régulation mécanique avec thermomètre mécanique



Cuve intérieur inox AISI ...



Dégivrage gaz chaud



Contôle de l'hygrométrie



Classification au feu Bd3d0

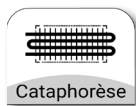

Évaporateur cataphorèse

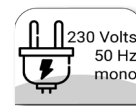

Alimentation 230 Volts / 50Hz / Mono



Froid ventilé



Évaporation automatique des condensats

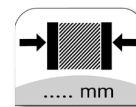

Épaisseur isolation ...mm



Froid ventilé avec vitesse de ventilation réglable



Sans évaporation des condensats

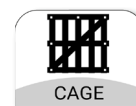

Cage bois