

COMFORT MAXI / MIDI



STANDARD MODERNE

Deux profondeurs possibles
Exposition et intérieur de cuve en inox

NIVEAU DE FABRICATION



NIVEAU DE PERSONNALISATION

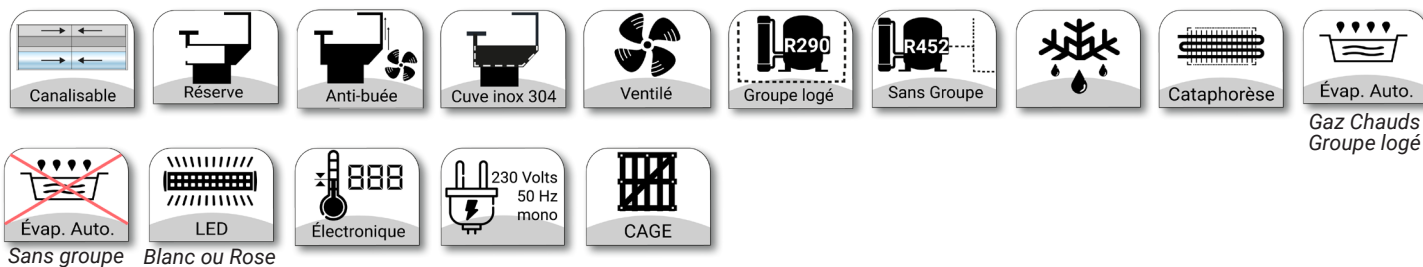

LONGUEURS DISPONIBLES 938 / 1250 / 1562 / 1875 / 2500 / 3125 / 3750 mm

COULEURS Peinture RAL

DESCRIPTIF STANDARD

Décor de façade tôle peinte suivant nuancier RAL (stratifié bois de la gamme ABET en option, à convenir)
Joue de finition standard, ép. 40 mm
Plateau d'exposition 900 mm (MAXI) ou 830 mm (MIDI) en inox AISI 304
Toutes pièces d'exposition en inox AISI 304
Cache évaporateur en inox AISI 304
Tablette de travail 285 mm en inox AISI 304 gaufré
Vitrage droit rabattable
Montants de soutien superstructure à l'avant en inox
Tablette de service (supérieure) 400 mm en verre
Superstructure vitrée montée d'usine
Porte – papiers simple et accessoires en option

CARACTÉRISTIQUES TECHNIQUES

Température +1 / +3°C classe 3M1

INFORMATIONS

Modèles chaud, neutre : nous consulter



COMFORT MAXI avec réserve réfrigérée						
Modèles	Longueur [mm]		Puissance Watts à -8°C	Nbre. de Portillons	Groupe logé	Sans groupe
	Avec joues	Sans joues			Code	Code
90	1018	938	302	1	CMFR01	CMFR11
130	1330	1250	400	1	CMFR02	CMFR12
160	1642	1562	500	2	CMFR03	CMFR13
190	1955	1875	601	2	CMFR04	CMFR14
250	2580	2500	800	3	CMFR05	CMFR15
320	3205	3125	1001	4	CMFR06	CMFR16
380	3830	3750	1200	5	CMFR07	CMFR17
Angles						
AE 90 DX	Extérieur 90° droit		600	1	CMFR60	CMFR70
AE 90 SX	Extérieur 90° gauche		600	1	CMFR61	CMFR71
AI 90 DX	Intérieur 90° droit		600	2	CMFR62	CMFR72
AI 90 SX	Intérieur 90° gauche		600	2	CMFR63	CMFR73

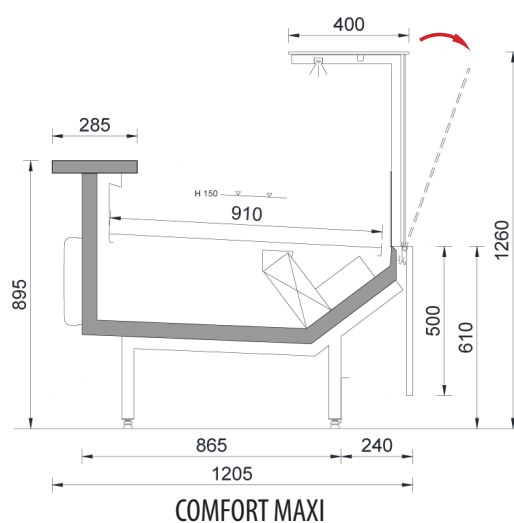

COMFORT MAXI

Côté Clients (Vitrage)

Côté Service (Tablette de travail)

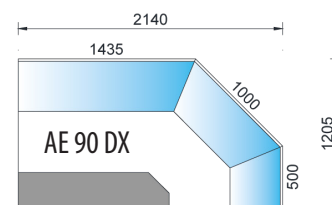
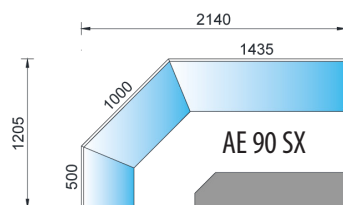

Angles COMFORT MAXI

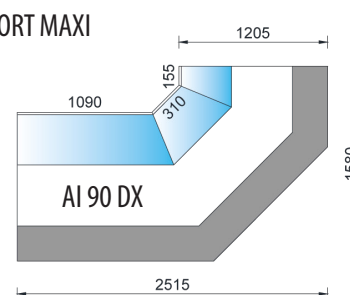
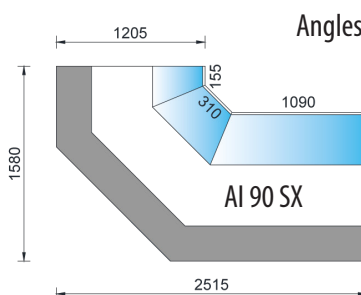

COMFORT MIDI avec réserve réfrigérée						
Modèles	Longueur [mm]		Puissance Watts à -8°C	Nbre. de Portillons	Groupe logé	Sans groupe
	Avec joues	Sans joues			Code	Code
90	1018	938	266	1	CMFR21	CMFR31
130	1330	1250	353	1	CMFR22	CMFR32
160	1642	1562	441	2	CMFR23	CMFR33
190	1955	1875	530	2	CMFR24	CMFR34
250	2580	2500	706	3	CMFR25	CMFR35
320	3205	3125	883	4	CMFR26	CMFR36
380	3830	3750	1059	5	CMFR27	CMFR37
Angles						
AE 90 DX	Extérieur 90° droit		530	1	CMFR80	CMFR90
AE 90 SX	Extérieur 90° gauche		530	1	CMFR81	CMFR91
AI 90 DX	Intérieur 90° droit		530	2	CMFR82	CMFR92
AI 90 SX	Intérieur 90° gauche		530	2	CMFR83	CMFR93

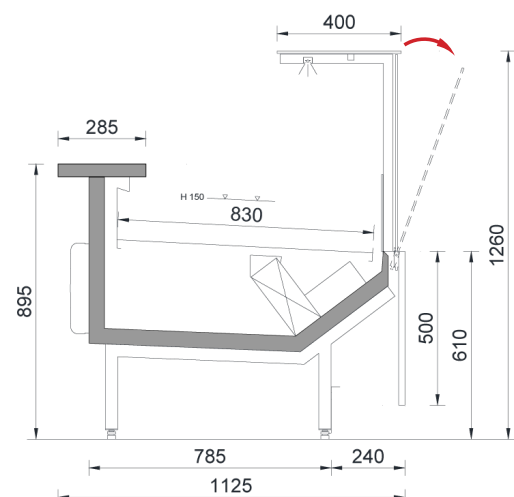

COMFORT MIDI

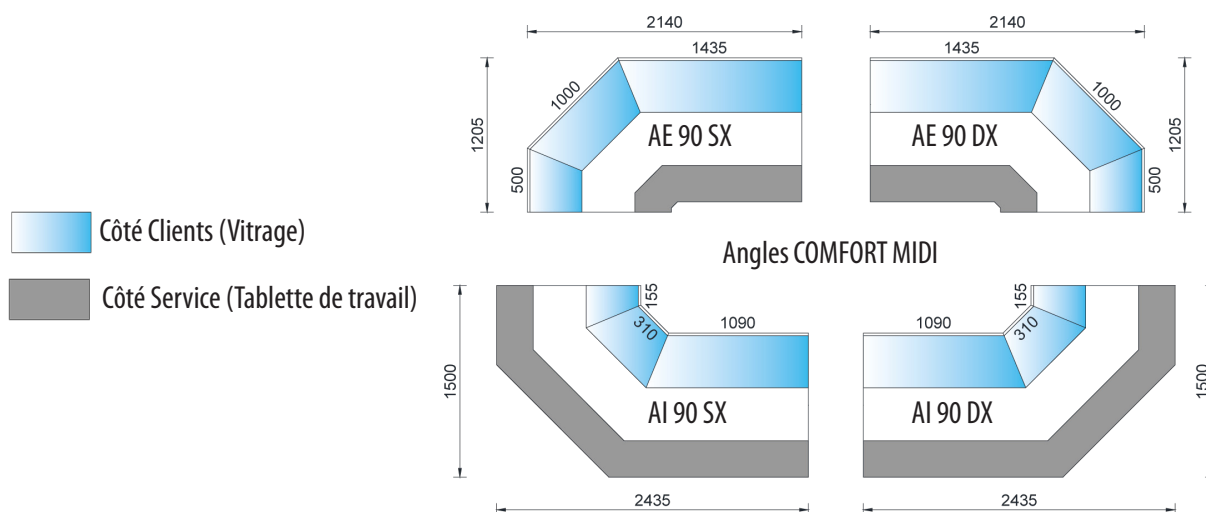

OPTIONS ET ACCESSOIRES

Accessoires COMFORT MAXI et MIDI	Code
Joue standard (- value en cas d'assemblage)	CMFR001
Joue aluminium, ép 1 mm avec vitre de joue (hors MIDI)	CMFR002
Miroir à l'intérieur d'une joue (côté à préciser)	CMFR008
Pare-chocs inox de joue (côté à préciser)	CMFR016
Kit d'assemblage	CMFR010
Caisse sans joue L. 625 mm avec plan inox, tiroir caisse et décor	CMFR021
Caisse sans joue L. 937 mm avec plan inox, tiroir caisse et décor	CMFR022
Kit roulettes pour meuble caisse	CMFR025
Joue de caisse (côté à préciser)	CMFR026
Séparation mobile basse en verre	CMFR051
Séparation mobile haute en verre	CMFR052
Porte-papiers simple à l'arrière	CMFR060
Planche de découpe en polyéthylène 500 x 350 mm	CMFR066
Planche de découpe en polyéthylène 500 x 430 mm	CMFR067
Porte - balance inox 500 x 350 mm	CMFR070
Porte - balance inox 600 x 400 mm	CMFR071
Porte - balance inox 600 x 500 mm	CMFR072

Options par longueur / angle COMFORT MAXI et MIDI
Décor de façade stratifié bois ABET (à convenir)
Pare-chocs tube inox en façade
Rideau de nuit manuel
Plexiglas arrière coulissants (non coulissants pour angles)
Exposition noire
Pont inox h. 45 mm, prof. 360 mm (300 mm sur demande)
Double pont inox h. 45 / 61 mm, prof. 2 x 300 mm
Eclairage de façade LED 3000K
Etagère intermédiaire non éclairée
Etagère intermédiaire avec éclairage LED
Dégivrage électrique (conseillé pour fonctionnement 0 / +2°C)
Version Libre-service, glace basse (- value)
Moins-value superstructure démontée et emballage simple palette



Longueur spéciale sur demande



Froid statique

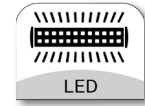

Éclairage LED

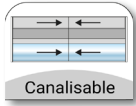

Meuble canalisable

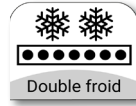

Double froid



Bain-Marie

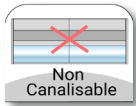

Meuble non canalisable



Gaz R... Groupe logé



Plaque chaude

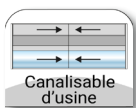

Meuble canalisable d'usine

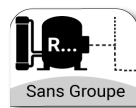

Gaz R... Groupe à distance

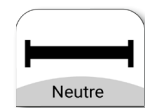

Neutre



Avec réserve réfrigérée



Dégivrage naturel



Régulation électronique avec affichage digital



Avec ou sans réserve réfrigérée



Dégivrage manuel



Régulation électronique avec thermomètre mécanique



Ventilation frontale anti-buée



Dégivrage électrique

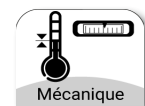

Régulation mécanique avec thermomètre mécanique



Cuve intérieur inox AISI ...



Dégivrage gaz chaud



Contôle de l'hygrométrie



Classification au feu Bd3d0

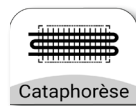

Évaporateur cataphorèse

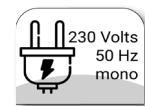

Alimentation 230 Volts / 50Hz / Mono



Froid ventilé



Évaporation automatique des condensats

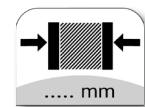

Épaisseur isolation ...mm



Froid ventilé avec vitesse de ventilation réglable



Sans évaporation des condensats

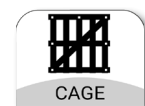

Cage bois